

技术参数

ARRAY		MP
容量		5kVA~30kVA
结构		模块化（单模块容量为5kVA）
并联方式		N+X 并联冗余
整机效率		>92%
输入	接线方式	三相+零线+地线 / 单相+零线+地线
	电压范围	线电压305-520 VAC（最大输入电压范围204-520 VAC）
	频率范围	40-70 Hz
	功率因数	≥0.99
输出	接线方式	三相+零线+地线 / 单相+零线+地线
	额定电压	线电压380 VAC / 相电压220VAC
	频率范围	± 8%（市电同步模式，可以通过LCD面板调节）
		± 0.1%（非市电同步模式）
	功率因数	0.5~1
过载能力	10分钟（105% < 负载 < 125%） 1分钟（125% < 负载 < 150%）	
电池单元		± 240VDC，支持热插拔（选配）
通讯		标配三个智能插槽，支持三路同时通讯
EPO		有
防雷		IEC 61000-4-5 Level 4（标配）
		C级 20kA~40kA（选配）
工作环境	温度	0~40℃
	湿度	20% - 90% 无冷凝
UPS单元外形尺寸 W x D x H(mm)		436*775*443

本公司致力于技术创新，不断提供更好的产品和服务满足客户需求，对产品规格、技术规格的更新，恕不另行通知。产品以实物为准。
本产品针对普通IT应用环境设计，请参考使用手册，如需购买特殊应用产品，请联系伊顿公司。

符合GB/IEC的规定

EMC: GB7260.2/IEC62040-2 GB/T 17626.2~5/IEC61000-4-2~5
SAFETY: GB4943

www.eaton.com.cn
www.eaton.com.cn/pq
客服热线: 400-889-3938
©伊顿公司 版权所有
中国印刷

伊顿(中国)投资有限公司
Eaton (China) Investments Co., Ltd.

伊顿电源(上海)有限公司
Eaton Power Quality (Shanghai) Co., Ltd.

上海
上海市长宁区临虹路280弄3号
电话: 86 (21) 5200 0099
传真: 86 (21) 5200 0300
邮编: 200335

广州
广州市天河区黄埔大道西76号
富力盈隆大厦701-704室
电话: 86 (20) 3839 1977
传真: 86 (20) 3839 1955
邮编: 510623

北京
北京市朝阳区建国门外大街8号
国际财源中心(IFC大厦)9层
电话: 86 (10) 5925 9200
传真: 86 (10) 5925 9211
邮编: 100022

武汉
武汉市武昌中南路9号中商广场
A座1709-1711室
电话: 86 (27) 8771 1936
传真: 86 (27) 8771 1935
邮编: 430070

西安
西安市高新区锦业路86号
电话: 86 (29) 8824 1826
传真: 86 (29) 8824 1362
邮编: 710077

深圳
深圳市宝安区72区宝石路8号
电话: 86 (755) 2757 2666
传真: 86 (755) 2757 2730
邮编: 518101

成都
成都市锦江区创意产业商务区三色路38
号博瑞-创意成都写字楼A座1003-1004室
电话: 86 (28) 8621 1886
传真: 86 (28) 8621 2009
邮编: 610063

沈阳
沈阳市和平区三好街89-1号五里河
商务大厦405室
电话: 86 (24) 2388 0503
传真: 86 (24) 2389 0350
邮编: 110004

2013.10 614-20095-13

ARRAY MP

为客户量身定制的电源系统解决方案



EATON
Powering Business Worldwide

ARRAY MP — 服务器、磁盘阵列和交换机等机房IT设备的最佳选择



30kVA UPS单元(机架式)



30kVA UPS单元(塔式)



2.0米 UPS系统柜

ARRAY MP是模块化和并联冗余UPS的第三代产品，不但能够满足用户最高可用等级的运营需求，而且还为用户提供灵活、随需而变的供电系统。

当今UPS用户的需求会随着其业务的发展而不断变化，本公司为此开发的ARRAYMP是一款集“N+X”并联冗余、负载均流和网络化并联为一体的高可靠产品。其独特的塔式/机架式双安装模式和双输入/双输出、三进三出兼容三进单出、单进三出、单进单出的设计特性，配以丰富的软件与配件，为企业用户的网络机房和数据中心提供了高可用性的整体电源解决方案。



IT机房



数据中心



通信机房

高可靠性

- 模块化设计：每个标准的UPS单元包含UPS模块、充电模块、通讯模块、防雷模块、LCD及独立的旁路模块。每个标准的UPS单元就是一个完整的UPS供电系统。每个模块都支持热插拔，确保在更换模块时，也能为负载提供稳定的不间断电源。

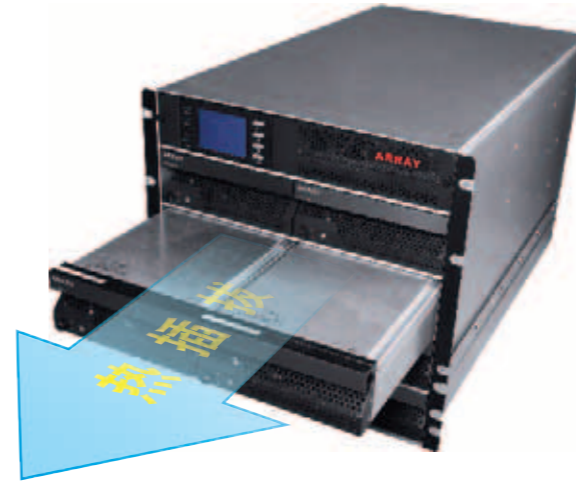

大屏幕中文LCD



UPS模块

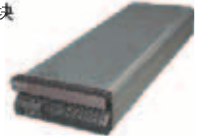

充电模块

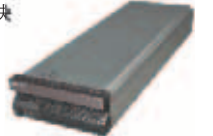

防雷模块



旁路模块

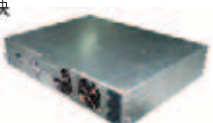

- 在线双转换电路结构。
- “N+X”并联冗余：所有模块相互支持，均流并联。根据用户需求进行最优化的配制，为负载提供高可靠的电源保护。

① ② ③ ④ ⑤ ⑥

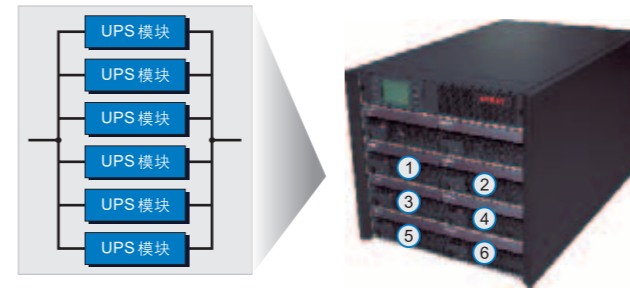

“N+X”无线并联冗余

- 无单点故障：系统级的并联冗余和无线并联技术的应用避免了单点故障发生的可能性。
- 双输入/双输出：满足用户对UPS高可靠性的要求。

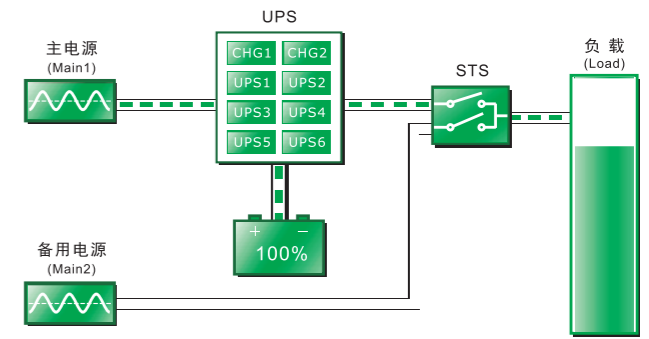

MP供电示意图

适应性强

- 扩展性强：标准模块化的设计结构，客户初期投资小，日后可根据业务的发展需要，在线对电力系统进行升级或进行迁移，有效地减少投资浪费。
- 选件丰富：这些选件的尺寸和接口均采用标准化设计，能够根据客户的实际需要，在客户自己的机柜中灵活放置，以真正实现一个最符合客户需求的电力系统。
- 塔式/机架式灵活选择：根据客户的系统环境，进行灵活的配置。
- 并机共用电池组：减少占地面积，节省电池系统的投资成本。
- 高功率密度：具有业界最高的功率密度，体积小，节省用户的使用空间。
- 支持三进三出/三进单出/单进三出/单进单出配线方式（3:3/3:1/1:3/1:1）：灵活的配线方式，方便用户根据需要进行选择。

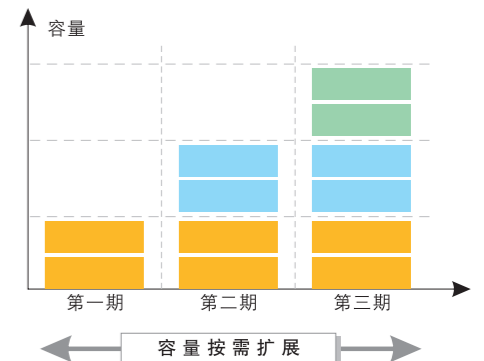

易操作 易维护

- 所有模块都支持热插拔：UPS模块、通讯模块、电池模块都支持热插拔，负载在断电的情况下，可以对出现异常的模块进行更换，不影响系统的正常运行，让用户的设备永远处于UPS的保护之下。并大大简化了模块的升级与更换的操作步骤。



- 超大的LCD面板：全中文显示菜单，图形化显示界面。
- 前方操作方式：所有操作均可以在机器正前方完成，方便维护，减少误操作。
- 自我监测功能：UPS单元具有自我监测、定期自检功能，保证尽早发现问题，防患于未然。
- 电池低容量报警：当电池容量低于用户设定时，自动报警。

高集成性

- ARRAY MP 可以为用户提供将UPS单元、电池单元、配电单元、防雷单元和监控单元等模块集成在一个机柜里的电力解决方案。

- 机房内的负载可根据重要性分割成几个区，每个区配置一个电力组单元，并能对多个单元进行集中管理。
- 可以方便地将UPS的管理系统融入到用户的中央智能管理系统。



配电盘 (选配)
可安装15路开关，支持单相/两相/三相开关，开关容量为13A~63A (可选)



UPS单元
提供30kVA UPS单元 (3:3 / 3:1 / 1:3 / 1:1)



防雷单元 (选配)
C级 20kA ~40kA



变压器单元 (选配)
为客户量身定制

OU PDU (选配)



监控单元
大屏幕中文LCD显示，支持中文/英文显示



网络管理 (选配)



环境侦测器 (选配)

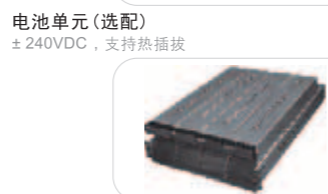

电池单元 (选配)
±240VDC，支持热插拔

ARRAY 系统供电拓扑

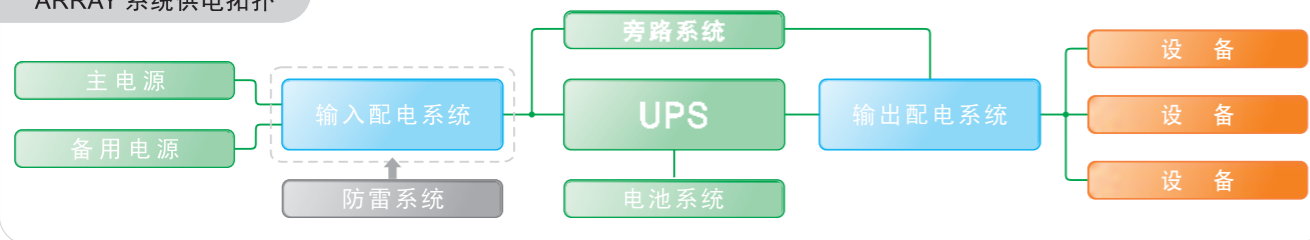

绿色环保

- 符合国家RoHS指令。



- 输入功因高：输入功因高于0.99，可以搭配更低容量的发电机，节省在电力配线部分的投资成本，降低电力损耗。
- 整机效率高：整机效率大于92%，减少电力的浪费。

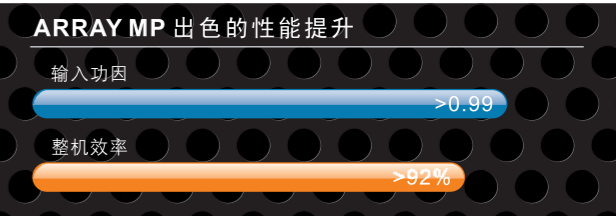

智能化网络管理

ARRAY MP 可以通过INTERNET、局域网、电话线、RS232、RS485、USB和干接点等方式进行远程监控，可同时支持三种监控方式。通过本公司提供的丰富的选配件，可以实现对UPS的集中实时监控。



适合中国电力环境

- 输入电压范围宽（三相：204V~520V）：减少电池充放电次数，延长使用寿命。
- 兼容发电机：长时间断电时，能够保证为负载提供洁净的不间断电源。
- 宽广的后备时间选择范围：可根据用户需求配置电池组，后备时间可延长至8小时以上。
- 智能电池管理：按照电池最佳充电曲线优化的智能充电方式，完成电池的快速充电，有效强化了电池的性能、寿命和可靠性，提升整个电力系统的可用性。
- 直流开机。

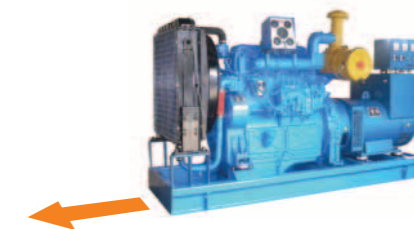

适合中国电力环境，超宽输入电压范围。

经典组合方案

- 可选配配电盘、防雷单元、PDU和各类智能网络监控卡；
- 与ARRAY电池柜和ARRAY服务器柜完美结合，为中小型数据中心和计算机房提供一体化的解决方案。
- ARRAY MP经典组合系列，包含ARRAY服务器机柜、机架式MP单元、ARRAY MP充电器和按需购买的1~6个ARRAY MP UPS模块，是中小机房电源系统的经典解决方案，为机房提供安全、可靠、稳定的不间断电源系统。机柜前后都有锁，可限制非授权人员误操作LCD。



UPS单元
提供30kVA UPS单元
(3:3 / 3:1 / 1:3 / 1:1)



ARRAY服务器机柜
(19英寸42U标准机柜，
静载负荷达1000Kg，
通孔率高达69%)

0U PDU (选配)



UPS模块
(5kVA/模块，按需购买1-6个)

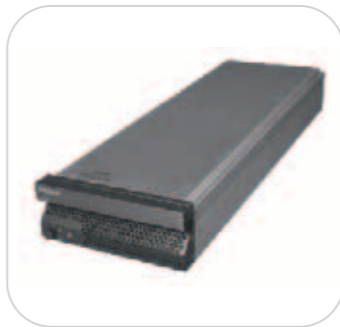

充电模块
(1A~3.5A灵活调节，标配1个)



防雷单元 (选配)
C级 20kA ~40kA



环境侦测器 (选配)



配电盘 (选配)
可安装15路开关，
支持单相/两相/三相开关，
开关容量为13A~63A (可选)



电池单元 (选配)
±240VDC，支持热插拔



网络管理 (选配)

单机柜内双总线方案

- 在2米标准19英寸机柜中可放置2套ARRAY MP系统，在单机柜中实现模块化UPS双总线系统，为关键负载提供更安全、更可靠、更稳定的不间断电源系统，极大地减少了因电力系统故障造成的经济损失，同时最大程度的减少了占地面积。



单机柜内双总线方案

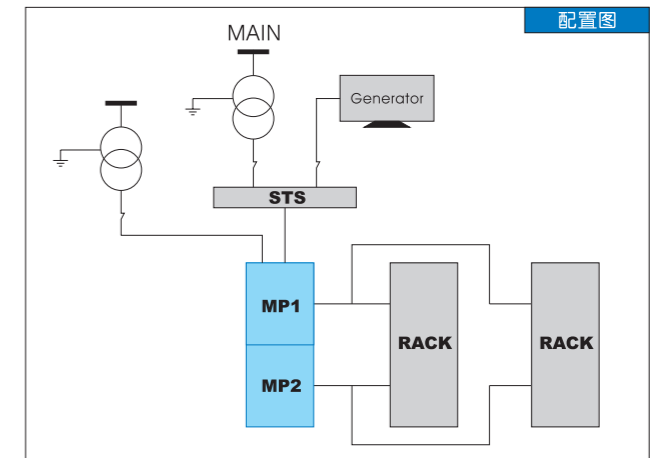

一体化机房解决方案

- ARRAY MP配与ARRAY电池柜、ARRAY服务器机柜、智能管理卡和其它选配件，为中小机房提供一体化、模块化、定制化和高可用性电源系统，全面智能化管理，一站式服务，提供7 × 24小时全年无休及时服务。

